



PRISTILBUD OG INFORMASJON LIABAKKEN BRL

-

INDIVIDUELLE BESTILLINGER TIL LEILIGHETER

Dato..... Mars 2020

Vår ref..... 20-2-8

Vindu Entreprenøren AS har blitt enig med styret å sende ut tilbudsbrev med bestillingsskjema for levering og montering av nye vinduer, balkongdør og skyvedør i **Liabakken Borettslag**.

Enhver bestilling vil være en avtale direkte mellom eier av boligen og oss som entreprenør, og faktura sendes direkte til eier på mail etter ferdig montering med 7. dagers forfall.

Vi gjør oppmerksom på at dette er **frivillige tiltak**. Hvis du vil benytte deg av vårt pristilbud, må det vedlagte bestillingsskjemaet leveres ferdig utfylt til **Vindu Entreprenøren AS**; post@nyttvindu.no

Bestillingsfrist: 15.04.2020

Oppstart av prosjektet er beregnet å bli uke 33/2020.

Levering av produkt.

Vårt pristilbud er basert på godkjente kvalitetsprodukter levert fra **NorDan AS**. Enhetene er ferdig overflatebehandlet i hvit farge innvendig og utvendig. De leveres også med utføringer, gerikter, listverk, silikonfuge, og nødvendig isolasjon i henhold til spesifisering på vedlagt bestillingsskjema. Alt av kostnader er inkludert, også krankostnader, utriving av eksisterende enheter og bortkjøring av avfall, samt kvalitetsmessig montering av nye vinduer og dører.

Vi gjør oppmerksom på at vi kontrollmåler alle enheter før disse går i produksjon, og garanterer at alle mål blir korrekte. Dette forutsetter tilgang ved varsling for innvendig måling. Dersom det ikke gis tilgang vil bestillingen bortfalle. Varsling vil bli gitt ved SMS på oppgitt tlf nummer, brev på døren eller mail.

Vi gjør også oppmerksom på at ved valg av ny skyvedør vil denne bygge ut ca. 40-50mm på utsiden av yttervegg. Det blir montert ny omramming på skyvedør. Dørens skyvedel går på utsiden av fastfelt. Priser på montering av skyvedør inkluderer de- og remontering av eksisterende fotlister og ny fugetetting av resterende terrassevegg.

Iht svar fra Plan og bygningsetaten, på forespørsel fra Liabakken Boligsameie, er det ikke anledning til å utvide eksisterende lysåpning.

Vi gjør oppmerksom på at da utføringer og gerikter leveres ferdig overflatebehandlet, vil det bli synlige merker etter spiker og skjøter på disse.

Eventuelle uforutsette kostnader som følge av skjulte feil og mangler vil eventuelt komme som tillegg (dette gjelder feil som vi ikke har forutsetning for å fange opp før konstruksjonen blir åpnet opp).

Forutsetning for montering.

Vi forutsetter at beboere selv har ryddet bort eventuelt møblement, tatt ned gardiner og tilsvarende, slik at våre montører har fri tilgjengelighet og ca. 1,5 meter fri arbeids sone rundt vinduer/dør som skal skiftes ut. Beboer må dekke til inventar etter eget ønske. Brukes plast, så må denne festes godt, da den blåser lett av ved gjennomtrekk når vinduer tas ut. Vi gjør oppmerksom på at det blir støv i forbindelse med våre arbeider.

Tildekking av gulv er beboer/eiers eget ansvar, men her må det brukes papp som må festes godt i alle hjørner. Plast må ikke brukes på gulv da denne kan feste seg rundt bena på montørene. Montørene vil bruke matter rundt monteringsstedet. Vi gjør også oppmerksom på at montørene er pålagt å bruke vernesko under arbeidet, også innendørs. Grovoppyrdding er medtatt, men vask av vinduer og nærliggende flater er ikke inkludert i pristilbudet. De- remontering av eventuelle elektriske ledninger er heller ikke medregnet da dette må gjøres av godkjent elektriker.

Det vil bli utarbeidet en framdriftsplan. Beregnet fremdriftsplan distribueres i god tid for oppstart, og endelig varsel festes på døren til den enkelte leilighet 2 dager før arbeidet starter.



Kvalitetssikring.

Vindu Entreprenøren AS har meget god og omfattende erfaring på denne type prosjekter, og kan vise til kun de aller beste resultater fra våre tidligere arbeider innen utskiftning av vinduer og dører samt fasadeisolering og støydemping i Oslo og omegn. Vi utfører den strengeste kontroll for kvalitet på arbeidsplassen under prosjektets gang, og følger grundige rutiner for Helse, Miljø og Sikkerhet.

Se vår hjemmeside www.nyttvindu.no for ytterligere informasjon og referanser.

Vindu Entreprenøren AS er sentralgodkjent for ansvarsrett, og er mesterbedrift.

Vi håper vårt tilbud er av interesse, og ser frem til å ta imot din eventuelle bestilling.

Med vennlig hilsen
Vindu Entreprenøren AS

Sign.
Bjørnar Skogstad
Daglig leder

BESTILLINGSSKJEMA LIABAKKEN BRL

Dato.....Mars 2020
Vår ref.....20-2-8

Vedlagt følger pristilbud fra Vindu Entreprenøren AS, og vi ber med dette om en bindende bestilling på vinduer/dør.

Pristilbudet er komplett inkludert levering av nye vinduer/dør. Arbeidet inkluderer utriving og bortkjøring av eksisterende, samt forskriftsmessig montering av nye med listverk, gerikter og blomsterbrett.

Prisene på skyvedører er avhengig en total bestilling på minst 10 grunnet krankostnader.

For øvrige detaljer og forbehold, se eget tilbuds brev.

Jeg/vi ønsker å bestille _____ stk. **V1** 1-rams envrider
1128 x 1128, á **kr. 9 990,- ink. mva.**

ND NTech Envrider

NOBB 51260818

Utførelse 100 mm karm inkl. 8 mm alum.

U-verdi produkt: 1,2W/m²K

Transmisjon Lt/Gg 71/0,51

Mrk: V1

1128 x 1128mm

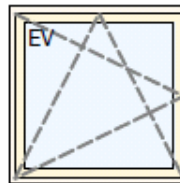

Høyrehengslet

Uten ventil

Innadslående toveissvingende envrider ramme

Energi VKS/Ar

Oppbygning 6+16G+ES4

Aluminiumsbelagt

Produkt Standard RAL farge, Pulver lakkert

Overflatebehandling

Produkt Ikke NorDan standard farge, samme farge
ute/inne

Jeg/vi ønsker å bestille _____ stk. **V2** 1-rams envrider,
528 x 1128, á **kr. 7 300,- ink. mva.**

ND NTech Envrider

NOBB 51260818

Utførelse 100 mm karm inkl. 8 mm alum.

U-verdi produkt: 1,4W/m²K

Transmisjon Lt/Gg 71/0,51

Mrk: V2

528 x 1128mm



Høyrehengslet

Uten ventil

Innadslående toveissvingende envrider ramme

Energi VKS/Ar

Oppbygning 6+16G+ES4

Aluminiumsbelagt

Produkt Standard RAL farge, Pulver lakkert

Overflatebehandling

Produkt Ikke NorDan standard farge, samme farge
ute/inne

Jeg/vi ønsker å bestille _____ stk. **V3** 2-rams fastkarm m/lukkeramme
1728 x 1188, á **kr. 15 500,- ink. mva**

ND NTech Fast karm m/Lukkeramme

NOBB 51259812

Utførelse 100 mm karm inkl. 8 mm alum.

U-verdi produkt: 1,2W/m²K

Transmisjon Lt/Gg 71/0,51

Mrk: V3

Uten ventil

Innadslående toveissvingende enriders ramme

Energi VKS/Ar

Oppbygning 6+16G+ES4

Aluminiumsbelagt

Produkt Standard RAL farge, Pulver lakkert

Overflatebehandling

Produkt Ikke NorDan standard farge, samme farge ute/inne

1728 x 1188mm

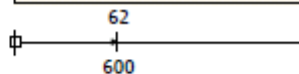
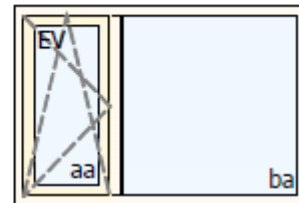

Jeg/vi ønsker å bestille _____ stk. **VD1** 1-rams fastkarm
588 x 1488, á **kr. 6 300,- ink.mva.**

ND NTech Fast karm

NOBB 47543466

Utførelse 100 mm karm inkl. 8 mm alum.

U-verdi produkt: 1,3W/m²K

Transmisjon Lt/Gg 71/0,51

Mrk: VD1

Uten ventil

Energi VKS/Ar

Oppbygning 6+16G+ES4

Aluminiumsbelagt

Produkt Standard RAL farge, Pulver lakkert

Overflatebehandling

Produkt Ikke NorDan standard farge, samme farge ute/inne

588 x 1488mm



Jeg/vi ønsker å bestille _____ stk. **V7** 1-rams enriders
1138 x 1578, á **kr. 11 950,- ink. mva**

ND NTech Enriders

Utførelse 100 mm karm inkl. 8 mm alum.

Transmisjon Lt/Gg 59/0,38

Vekt 62 kg

Mrk: V7

Høyrehengslet

Med ventil

Innadslående toveissvingende enriders ramme

Energi 2s VKS/Ar

Oppbygning 4ES+12G+4+12G+ES4

Aluminiumsbelagt

Produkt NCS S0502Y matt Hvit, Pulver lakkert, tone 30

Overflatebehandling

Produkt NCS S0502Y Std Hvit

1138 x 1578mm

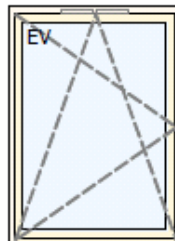

Jeg/vi ønsker å bestille _____ stk. **V7A** 1-rams envridders
 1388 x 1578, á **kr. 14 300,- ink. mva**
 ND NTech Envridders

Utførelse 100 mm karm inkl. 8 mm alum.
 Transmisjon Lt/Gg 59/0,38
 Vekt 74 kg
 Mrk: V7A

Venstrehengslet
 Med ventil
 Innadslående toveissvingende envridders ramme
 Energi 2s VKS/Ar
 Oppbygning 4ES+12G+4+12G+ES4

Aluminiumsbelagt
 Produkt NCS S0502Y matt Hvit, Pulver lakkert,
 tone 30

Overflatebehandling
 Produkt NCS S0502Y Std Hvit

1388 x 1578mm

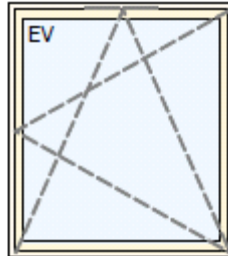

Jeg/vi ønsker å bestille _____ stk. **V8** 1-rams fastkarm m/lukkeramme
 1738 x 1188, á **kr. 15 900,- ink. mva**
 ND NTech Fast karm m/Lukkeramme

Utførelse 100 mm karm inkl. 8 mm alum.
 Transmisjon Lt/Gg 59/0,38
 Vekt 69 kg
 Mrk: V8

Med ventil
 Innadslående toveissvingende envridders ramme
 Energi 2s VKS/Ar
 Oppbygning 4ES+12G+4+12G+ES4

Aluminiumsbelagt
 Produkt NCS S0502Y matt Hvit, Pulver lakkert,
 tone 30

Overflatebehandling
 Produkt NCS S0502Y Std Hvit

Detaljer:
 Festehull D-14/6
 Med foringsnot

1738 x 1188mm

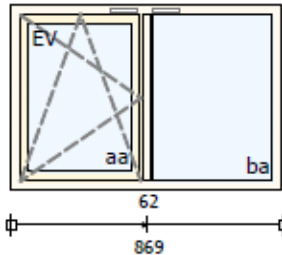

Jeg/vi ønsker å bestille _____ stk. **VD1** balkongdør
 888 x 1978, á **kr. 13 900,- ink. mva.**
 ND NTech Sikkerhetsdør

NOBB 47547057
 Utførelse 100 mm karm inkl. 8 mm alum.
 U-verdi produkt: 1,3W/m²K
 Transmisjon Lt/Gg 71/0,51
 Mrk: VD1

Høyrehengslet
 Uten ventil
 Utadslående sidehengslet dørblad
 Energi VKS/Ar
 Oppbygning 6+16G+ES4
 Terskel 25 mm

Brystningshøyde 546 mm

Aluminiumsbelagt
 Produkt Standard RAL farge, Pulver lakkert

Overflatebehandling
 Produkt Ikke NorDan standard farge, samme farge
 ute/inne

888 x 1978mm

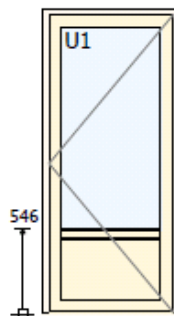

Jeg/vi ønsker å bestille _____ stk. **D2** skyvedør

2788 x 2088, á kr. 44 648,- ink.mva.

ND NTech Skyvedør

Utførelse 105/80, 172 mm karm inkl. 8 mm alum.

U-verdi produkt: 0,95W/m²K

Vekt 221 kg

Mrk: D2

Høyre dørblad primær

Uten ventil

Skyvbar dørblad

Energi 2s VKS/Ar

Oppbygning 4ES+12G+4+12G+ES4

Transmisjon LT/TST 59/38

Terskel 25 mm

Brystningshøyde 136 mm

Aluminiumsbelagt

Produkt Standard RAL farge, Pulver lakkert

Overflatebehandling

Produkt Ikke NorDan standard farge, samme farge ute/inne

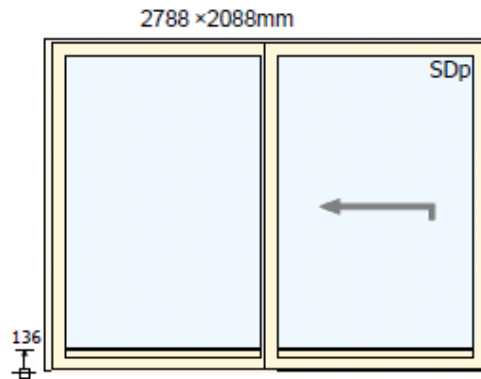

Jeg/vi ønsker å bestille _____ stk. **D3** skyvedør

2388 x 1958, á kr. 39 500,- ink.mva.

ND NTech Skyvedør

Utførelse 172 mm karm inkl. 8 mm alum.

Transmisjon Lt/Gg 59/0,38

Vekt 182 kg

Mrk: D3

Høyre dørblad primær

Uten ventil

Skyvbar dørblad

Energi 2s VKS/Ar

Oppbygning 4ES+12G+4+12G+ES4

Terskel 25 mm

Brystningshøyde 136 mm

Aluminiumsbelagt

Produkt NCS S0502Y matt Hvit, Pulver lakkert, tone 30

Overflatebehandling

Produkt NCS S0502Y Std Hvit

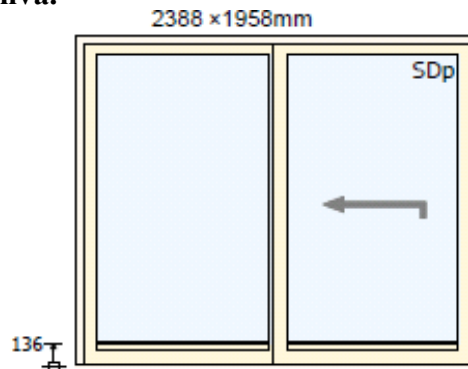

Jeg/vi ønsker å bestille _____ stk. **D4** skyvedør
 3288 x 1958, á kr. **45 800,- ink.mva.**

ND NTech Skyvedør

Utførelse 172 mm karm inkl. 8 mm alum.
 Transmisjon Lt/Gg 59/0,38
 Vekt 242 kg
 Mrk: D4

Høyre dørblad primær
 Uten ventil
 Skyvbar dørblad
 Energi 2s VKS/Ar
 Oppbygning 4ES+12G+4+12G+ES4
 Terskel 25 mm

Brystningshøyde 136 mm

Aluminiumsbelagt
 Produkt NCS S0502Y matt Hvit, Pulver lakkert,
 tone 30

Overflatebehandling
 Produkt NCS S0502Y Std Hvit

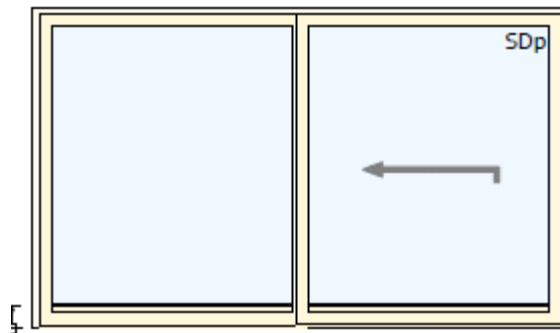

Jeg/vi ønsker å bestille _____ stk. **D5** skyvedør
 3588 x 1958, á kr. **48 900,- ink.mva.**

ND NTech Skyvedør

Utførelse 172 mm karm inkl. 8 mm alum.
 Transmisjon Lt/Gg 59/0,38
 Vekt 262 kg
 Mrk: D5

Høyre dørblad primær
 Uten ventil
 Skyvbar dørblad
 Energi 2s VKS/Ar
 Oppbygning 4ES+12G+4+12G+ES4
 Terskel 25 mm

Brystningshøyde 136 mm

Aluminiumsbelagt
 Produkt NCS S0502Y matt Hvit, Pulver lakkert,
 tone 30

Overflatebehandling
 Produkt NCS S0502Y Std Hvit

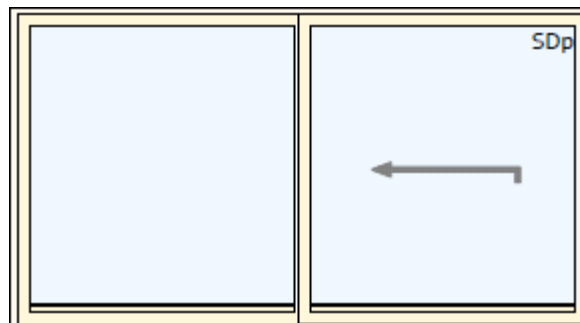

Jeg/vi ønsker å bestille _____ stk. **D6** skyvedør
3798 x 1958, á **kr. 54 600,- ink.mva.**

ND NTech Skyvedør

Utførelse 172 mm karm inkl. 8 mm alum.

Transmisjon Lt/Gg 59/0,38

Vekt 276 kg

Mrk: D6

Høyre dørblad primær

Uten ventil

Skyvbar dørblad

Energi 2s VKS/Ar

Oppbygning 4ES+12G+4+12G+ES4

Terskel 25 mm

Brytningshøyde 136 mm

Aluminiumsbelagt

Produkt NCS S0502Y matt Hvit, Pulver lakkert,
tone 30

Overflatebehandling

Produkt NCS S0502Y Std Hvit

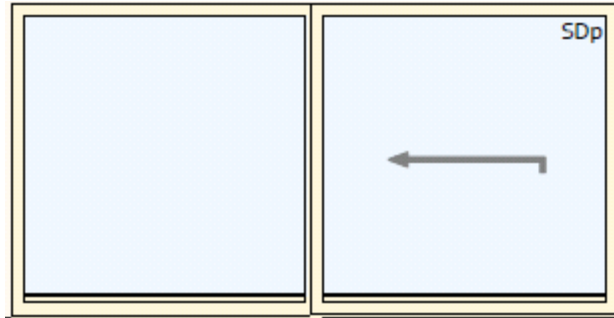

Jeg/vi ønsker å bestille _____ stk. **FF** Fast sidefelt til D6
1788 x 1958, á **kr. 23 500,- ink. mva**

ND NTech Fast sidefelt sikkerhetsdør

Utførelse 100 mm karm inkl. 8 mm alum.

Transmisjon Lt/Gg 59/0,38

Vekt 114 kg

Mrk: FF

Uten ventil

Energi 2s VKS/Ar

Oppbygning 4ES+12G+4+12G+ES4

Terskel 25 mm

Brytningshøyde 136 mm

Aluminiumsbelagt

Produkt NCS S0502Y matt Hvit, Pulver lakkert, tone 30

Overflatebehandling

Produkt NCS S0502Y Std Hvit

Detaljer:

Festehull D-14/6

Med foringsnot

1788 x 1958mm

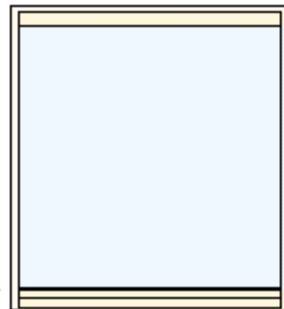

Visuell skisse til V6

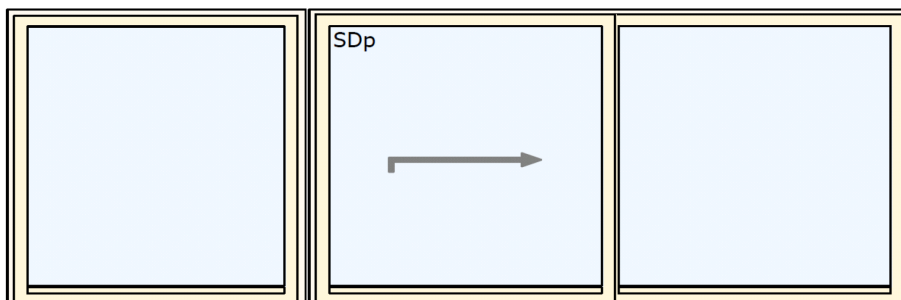



BESTILLING

Vi er innforstått med at dette er en forpliktende bestilling. Tilbudsbrev og bestillingsskjema er bindende ved underskrift. Ved bestilling er det håndverkerloven og kjøpsloven som er lagt til grunn. Dersom beboer ikke overholder sine forpliktelser vil det bli fakturert særskilt etter påløpt timeforbruk med kr 550,- eks.mva. pr time.

VENNLIGST SKRIV TYDELIG!

Eier: _____

Adresse/postnr. _____ Leilnr/etg: _____

Kontakt telefon: _____ Mailadr: _____

Ev. leietaker m/kontaktinfo: _____

Forpliktende underskrift.

Bestillingsskjema må leveres ferdig utfylt til post@nyttvindu.no innen 15.04.2020

Faktura sendes på oppgitt e-postadresse etter ferdig montering med 7 dagers forfall

NB: Vi minner om at alle elektriske ledninger må være demontert før vi starter arbeidet.